

N. Müller/S. Zeunert

	15	18		D. Kaste/J. Nebeling
100	21	21		Platz 1

N. Müller/S. Zeunert
Platz 2

D. Kaste/J. Nebeling

Welfenpokal 2023

Disziplin
GD, Klasse C

Gruppe 1

	Andreas Böhme/ Julia Kirchhoff			Florian Zachmann/ Merle Schwarzer			Helge Kirchhoff/ Eva Rösel			Spiele	Sätze	Punkte	Platz
Andreas Böhme/ Julia Kirchhoff				21 : 16	21 : 19	110 :	21 : 12	21 : 17	111 :	2 : 0	4 : 0	84 : 64	1.
Florian Zachmann/ Merle Schwarzer	16 : 21	19 : 21	110 :				14 : 21	11 : 21	112 :	0 : 2	0 : 4	60 : 84	3.
Helge Kirchhoff/ Eva Rösel	12 : 21	17 : 21	111 :	21 : 14	21 : 11	112 :				1 : 1	2 : 2	71 : 67	2.

Runde 1: 110

Runde 2: 111

Runde 3: 112

Welfenpokal 2023

Disziplin
GD, Klasse C

Gruppe 2

	Thomas Oppermann/ Claudia Stanzick			Chris Holzapfel/ Janin Luczkiewicz			Tobias Rathje/ Jennifer Pierick			Spiele	Sätze	Punkte	Platz		
Thomas Oppermann/ Claudia Stanzick				21 : 18	11 : 21	21 : 12	115	21 : 19	16 : 21	23 : 21	116	2 : 0	4 : 2	113 : 112	1.
Chris Holzapfel/ Janin Luczkiewicz	18 : 21	21 : 11	12 : 21	115				21 : 13	17 : 21	21 : 15	117	1 : 1	3 : 3	110 : 102	2.
Tobias Rathje/ Jennifer Pierick	19 : 21	21 : 16	21 : 23	116	13 : 21	21 : 17	15 : 21	117				0 : 2	2 : 4	110 : 119	3.

Runde 1: 115
 Runde 2: 116
 Runde 3: 117

Gruppe 3

	Thomas Horn/ Anna-Lena Horn			Jacqueline Schwaneberg/ Purushotham Polyreddy			Viet Anh Tran/ Isabelle Adam			Spiele	Sätze	Punkte	Platz
Thomas Horn/ Anna-Lena Horn				21 : 13	21 : 16	120				1 : 1	2 : 2	81 : 72	2.
Jacqueline Schwaneberg/ Purushotham Polyreddy	13 : 21	16 : 21	120							1 : 1	2 : 3	87 : 100	3.
Viet Anh Tran/ Isabelle Adam	22 : 20	21 : 19	121	21 : 16	18 : 21	122				1 : 1	3 : 2	101 : 97	1.

Runde 1: 120
Runde 2: 121
Runde 3: 122

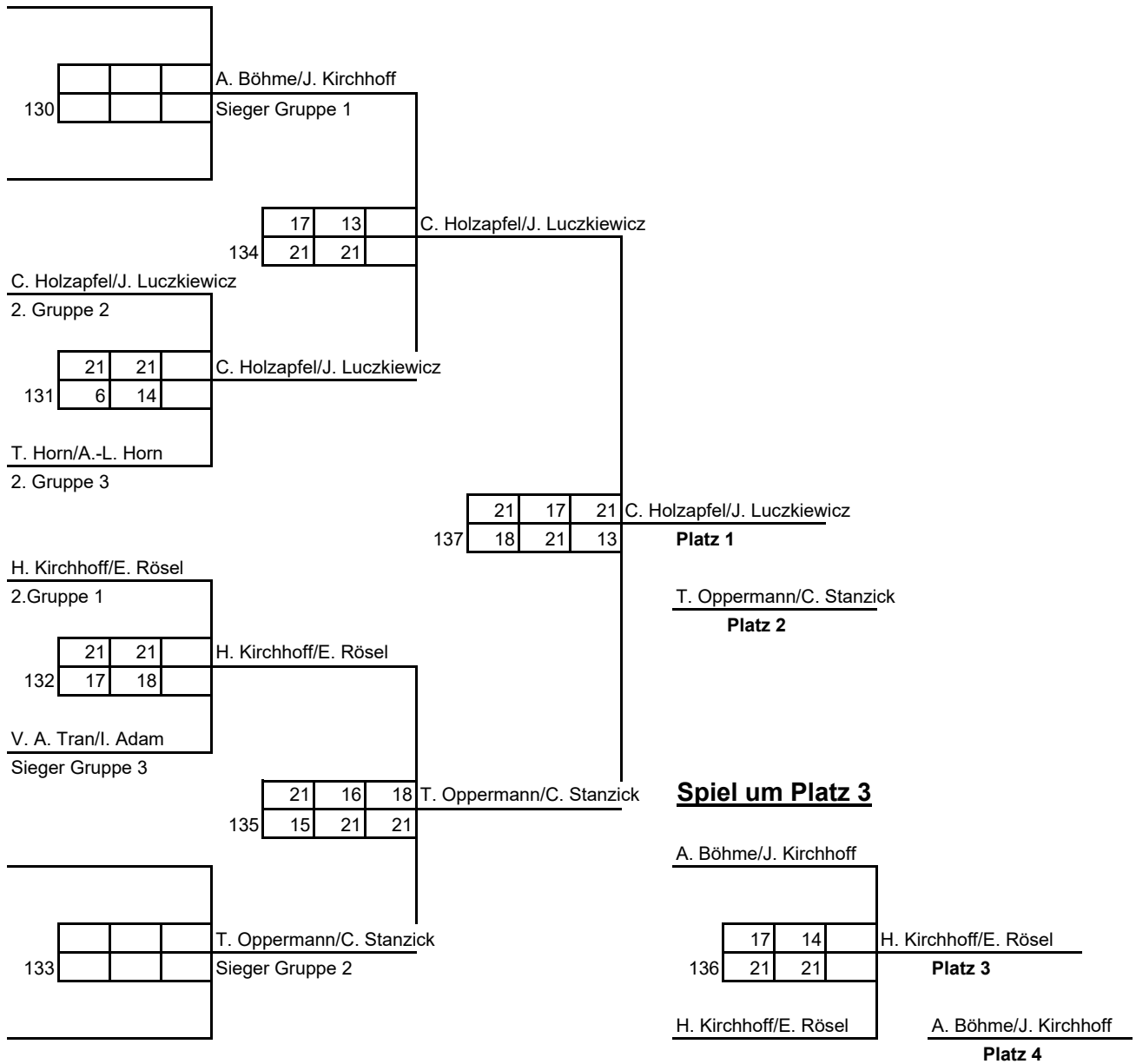

Welfenpokal 2023

Disziplin
GD, Klasse D

Gruppe 1

	Jan Henne/ Nicole Beatrice Adriputri			Simon Lanfermann/ Janina Hasselbring			Serin Varghese/ Priyanka Kamthe			Spiele	Sätze	Punkte	Platz
Jan Henne/ Nicole Beatrice Adriputri				13 : 21	12 : 21	150				0 : 2	1 : 4	84 : 106	3.
Simon Lanfermann/ Janina Hasselbring	21 : 13	21 : 12	150							2 : 0	4 : 0	89 : 65	1.
Serin Varghese/ Priyanka Kamthe	20 : 22	21 : 16	151	24 : 26	16 : 21	152				1 : 1	2 : 3	104 : 106	2.

Runde 1: 150
 Runde 2: 151
 Runde 3: 152

Welfenpokal 2023

Disziplin
GD, Klasse D

Gruppe 2

	Lukas Blume/ Yihong Pei			David Kung Hai Tiong/ Yifeng Xue			Uwe Heß/ Jaqueline Heß			Spiele	Sätze	Punkte	Platz	
Lukas Blume/ Yihong Pei				21 : 18	22 : 20	: 155	21 : 15	11 : 21	13 : 21	156	1 : 1	3 : 2	88 : 95	2.
David Kung Hai Tiong/ Yifeng Xue	18 : 21	20 : 22	: 155				11 : 21	12 : 21	:	157	0 : 2	0 : 4	61 : 85	3.
Uwe Heß/ Jaqueline Heß	15 : 21	21 : 11	21 : 13	21 : 11	21 : 12	: 156				157	2 : 0	4 : 1	99 : 68	1.

Runde 1: 155
Runde 2: 156
Runde 3: 157

Welfenpokal 2023

Disziplin
GD, Klasse D

Gruppe 3

	Uthayakumar Muthukumar/ Ramya Ramani			Moritz Kasten/ Carolin Weiß			Santhosh Gonal/ Priyanka Hiremath			Spiele	Sätze	Punkte	Platz	
Uthayakumar Muthukumar/ Ramya Ramani				9 : 21	18 : 21	160	23 : 21	12 : 21	21 : 13	161	1 : 1	2 : 3	83 : 97	3.
Moritz Kasten/ Carolin Weiß	21 : 9	21 : 18	160				10 : 21	14 : 21	162	1 : 1	2 : 2	66 : 69	2.	
Santhosh Gonal/ Priyanka Hiremath	21 : 23	21 : 12	161	21 : 10	21 : 14	162				1 : 1	3 : 2	97 : 80	1.	

Runde 1: 160
 Runde 2: 161
 Runde 3: 162

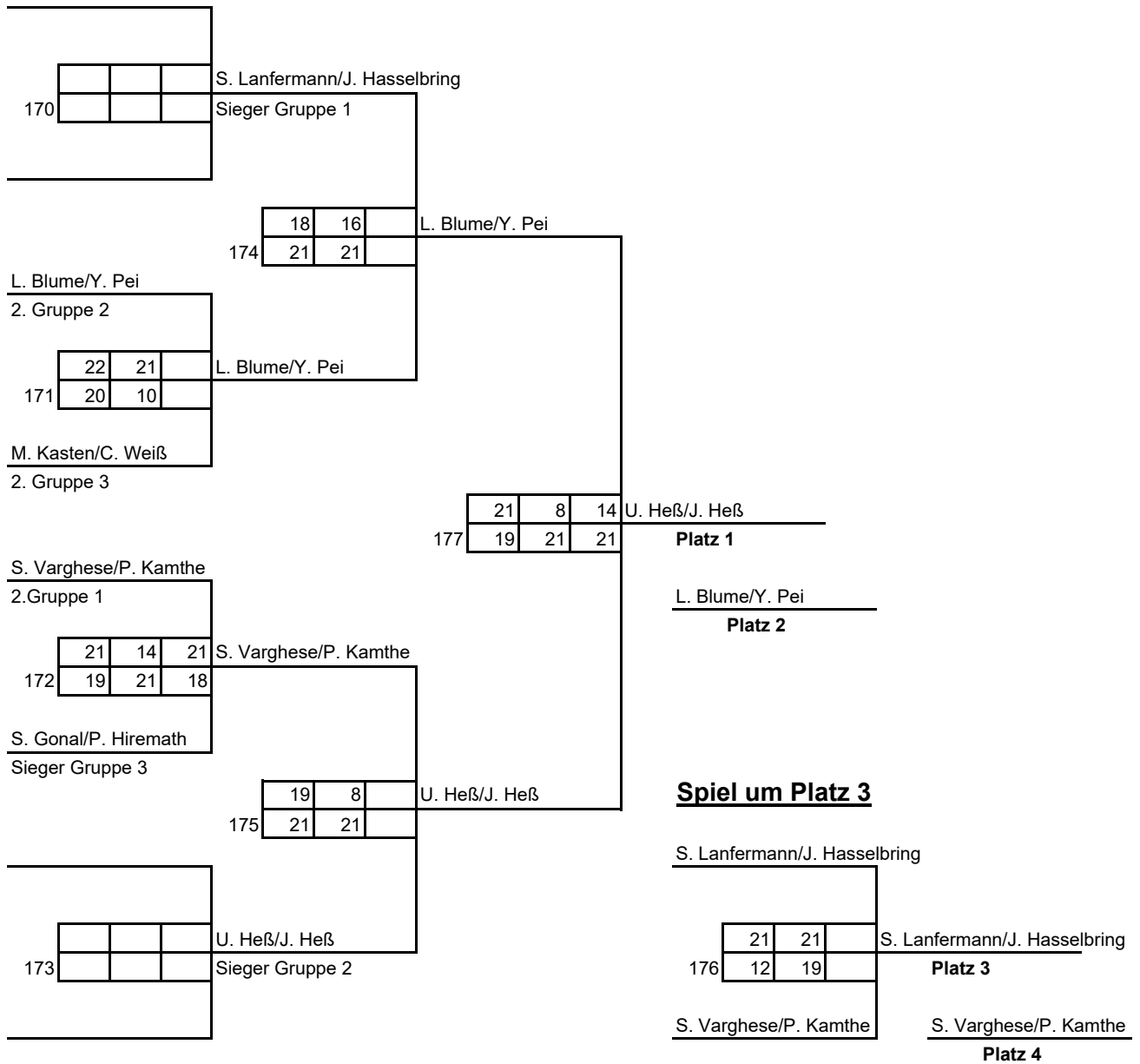

Malte Gerdes

	21	21		Malte Gerdes
200	13	10		Platz 1

Luca Scheele
Platz 2

Luca Scheele

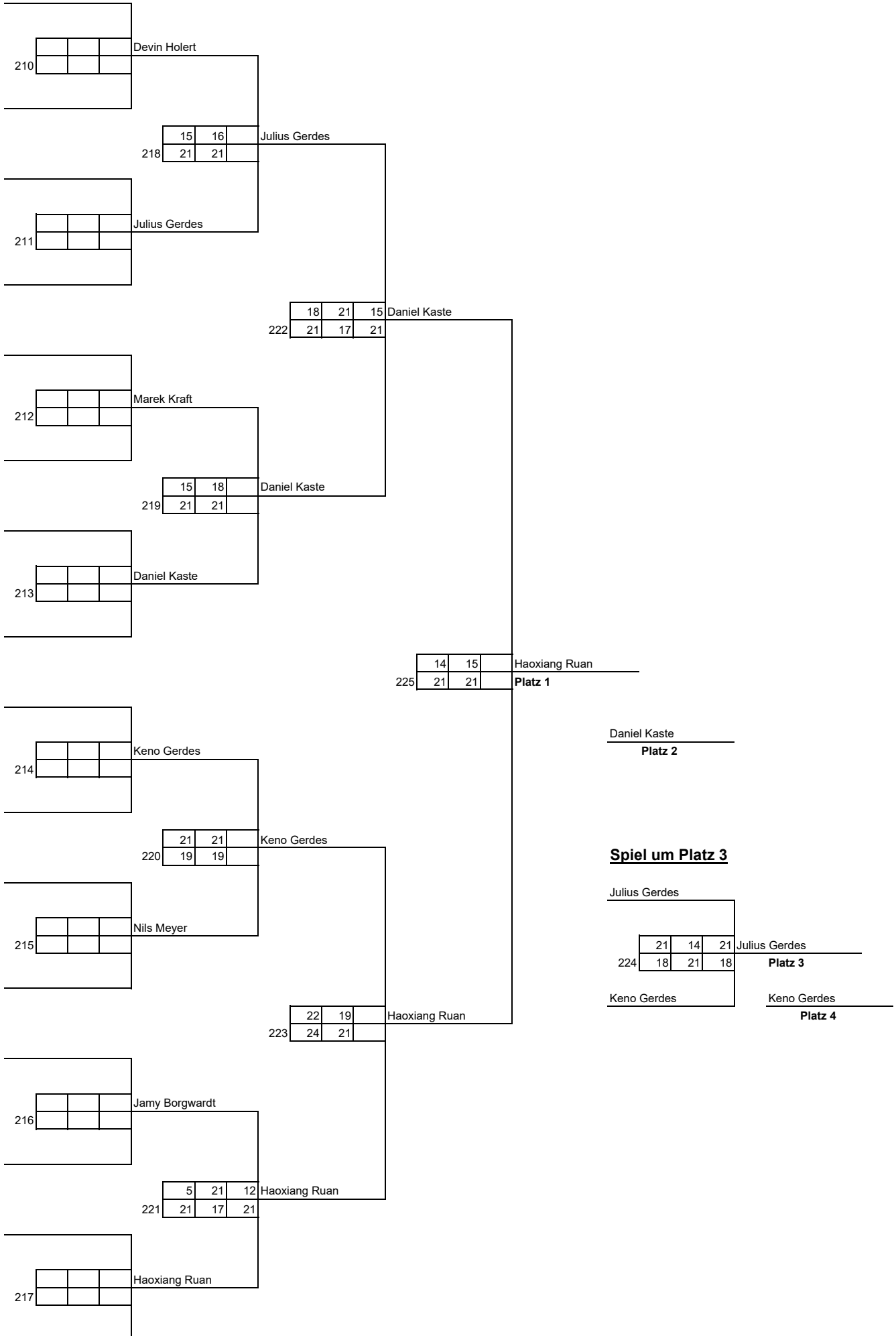

Welfenpokal 2023

Disziplin

HE, Klasse C

Gruppe 1

	Alexander Herlich			Malte Heinrichs			Patryk Sgonina			Marius Hartmann-Schön			Spiele	Sätze	Punkte	Platz
Alexander Herlich				21 : 11	21 : 0	250	21 : 19	21 : 15	251	15 : 21	18 : 21	252	2 : 1	4 : 2	117 : 87	2.
Malte Heinrichs	11 : 21	0 : 21	250				19 : 21	19 : 21	253	12 : 21	12 : 21	254	0 : 3	0 : 6	73 : 126	4.
Patryk Sgonina	19 : 21	15 : 21	251	21 : 19	21 : 19	253				13 : 21	11 : 21	255	1 : 2	2 : 4	100 : 122	3.
Marius Hartmann-Schön	21 : 15	21 : 18	252	21 : 12	21 : 12	254	21 : 13	21 : 11	255				3 : 0	6 : 0	126 : 81	1.

Runde 1: 250, 255

Runde 2: 251, 254

Runde 3: 252, 253

Welfenpokal 2023

Disziplin

HE, Klasse C

Gruppe 2

	Yannick Lindebauer			Sören Lohmann			Joshua Valdix			Alexander Wachtel			Spiele	Sätze	Punkte	Platz	
Yannick Lindebauer				21 : 17	21 : 17	260	13 : 21	18 : 21	261	21 : 16	16 : 21	14 : 21	262	1 : 2	3 : 4	124 : 134	2.
Sören Lohmann	17 : 21	17 : 21	260				17 : 21	18 : 21	263	21 : 15	19 : 21	17 : 21	264	0 : 3	1 : 6	126 : 141	3.
Joshua Valdix	21 : 13	21 : 18	261	21 : 17	21 : 18	263				21 : 11	21 : 6	265	3 : 0	6 : 0	126 : 83		
Alexander Wachtel	16 : 21	21 : 16	262	15 : 21	21 : 19	264	11 : 21	6 : 21	265				2 : 1	4 : 4	132 : 150	1.	

Runde 1: 260, 265

Runde 2: 261, 264

Runde 3: 262, 263

Marius Hartmann-Schön
Sieger Gruppe 1

270	21	21		Marius Hartmann-Schön
	11	19		

Yannick Lindebauer
2. Gruppe 2

273	17	21		Marius Hartmann-Schön
	10	0		

Platz 1

Alexander Herlich
Platz 2

Alexander Wachtel
Sieger Gruppe 2

271	11	5		Alexander Herlich
	21	21		

Spiel um Platz 3

Alexander Herlich
2. Gruppe 1

Yannick Lindebauer

272	21	9	18	Alexander Wachtel
	19	21	21	

Platz 3

Alexander Wachtel

Yannick Lindebauer
Platz 4

Welfenpokal 2023

Disziplin
HE, Klasse D

Gruppe 1

	Yanan Zhang			Karsten Bergmann			Maurice Heß			Spiele	Sätze	Punkte	Platz
Yanan Zhang				21 : 14	25 : 23	280	9 : 21	11 : 21	281	1 : 1	2 : 2	66 : 79	2.
Karsten Bergmann	14 : 21	23 : 25	280				10 : 21	17 : 21	282	0 : 2	0 : 4	64 : 88	3.
Maurice Heß	21 : 9	21 : 11	281	21 : 10	21 : 17	282				2 : 0	4 : 0	84 : 47	1.

Runde 1: 280
Runde 2: 281
Runde 3: 282

Gruppe 2

	Hemanth Kolli			Tobias Chrzanowski, v.			Gaopeng Luo			Spiele	Sätze	Punkte	Platz	
Hemanth Kolli				14 : 21	12 : 21	285	10 : 21	21 : 18	21 : 14	286	1 : 1	2 : 3	78 : 95	2.
Tobias Chrzanowski, v.	21 : 14	21 : 12	285				21 : 0	21 : 0	287	2 : 0	4 : 0	84 : 26	1.	
Gaopeng Luo	21 : 10	18 : 21	14 : 21	286	0 : 21	0 : 21	287				0 : 2	1 : 4	53 : 94	3.

Runde 1: 285
Runde 2: 286
Runde 3: 287

Welfenpokal 2023

Disziplin
HE, Klasse D

Gruppe 3

	Saran Kannan			Kavin Palanisamy			Dominik Behrens			Spiele	Sätze	Punkte	Platz
Saran Kannan				21 : 18	12 : 21	290 21 : 19	19 : 21	19 : 21	291 :	1 : 1	2 : 3	92 : 100	3.
Kavin Palanisamy	18 : 21	21 : 12	290 19 : 21				21 : 13	21 : 18	292 :	1 : 1	3 : 2	100 : 85	1.
Dominik Behrens	21 : 19	21 : 19	291 :	13 : 21	18 : 21	292 :				1 : 1	2 : 2	73 : 80	2.

Runde 1: 290
Runde 2: 291
Runde 3: 292

Gruppe 4

	Kexu Xin			Prabhu Sampath			Hieu Nguyen			Spiele	Sätze	Punkte	Platz
Kexu Xin				21 : 12	21 : 7	: 295	21 : 16	21 : 13	: 296	2 : 0	4 : 0	84 : 48	1.
Prabhu Sampath	12 : 21	7 : 21	: 295				16 : 21	19 : 21	: 297	0 : 2	0 : 4	54 : 84	3.
Hieu Nguyen	16 : 21	13 : 21	: 296	21 : 16	21 : 19	: 297				1 : 1	2 : 2	71 : 77	2.

Runde 1: 295
 Runde 2: 296
 Runde 3: 297

Welfenpokal 2023

Disziplin
HE, Klasse D

Gruppe 5

	Agneev Guin			Long Tan			Manoj Gandhi			Spiele	Sätze	Punkte	Platz	
Agneev Guin				18 : 21	14 : 21	300	21 : 16	12 : 21	16 : 21	301	0 : 2	1 : 4	81 : 100	3.
Long Tan	21 : 18	21 : 14	300				15 : 21	8 : 21	302	1 : 1	2 : 2	65 : 74	2.	
Manoj Gandhi	16 : 21	21 : 12	301	21 : 16	21 : 15	21 : 8	302				2 : 0	4 : 1	100 : 72	1.

Runde 1: 300
 Runde 2: 301
 Runde 3: 302

Gruppe 6

	Rui Yin			Bastian Kreykenbohm			Moritz Schmidt			Victor Abrahams			Spiele	Sätze	Punkte	Platz
Rui Yin				17 : 21	10 : 21	305	14 : 21	16 : 21	306	21 : 15	16 : 21	21 : 19	1 : 2	2 : 5	115 : 139	3.
Bastian Kreykenbohm	21 : 17	21 : 10	305				21 : 18	21 : 17	308	21 : 9	21 : 9	309	3 : 0	6 : 0	126 : 80	1.
Moritz Schmidt	21 : 14	21 : 16	306	18 : 21	17 : 21	308				21 : 8	21 : 10	310	2 : 1	4 : 2	119 : 90	2.
Victor Abrahams	15 : 21	21 : 16	307	9 : 21	9 : 21	309	8 : 21	10 : 21	310				0 : 3	1 : 6	91 : 142	4.

Runde 1: 305, 310

Runde 2: 306, 309

Runde 3: 307, 308

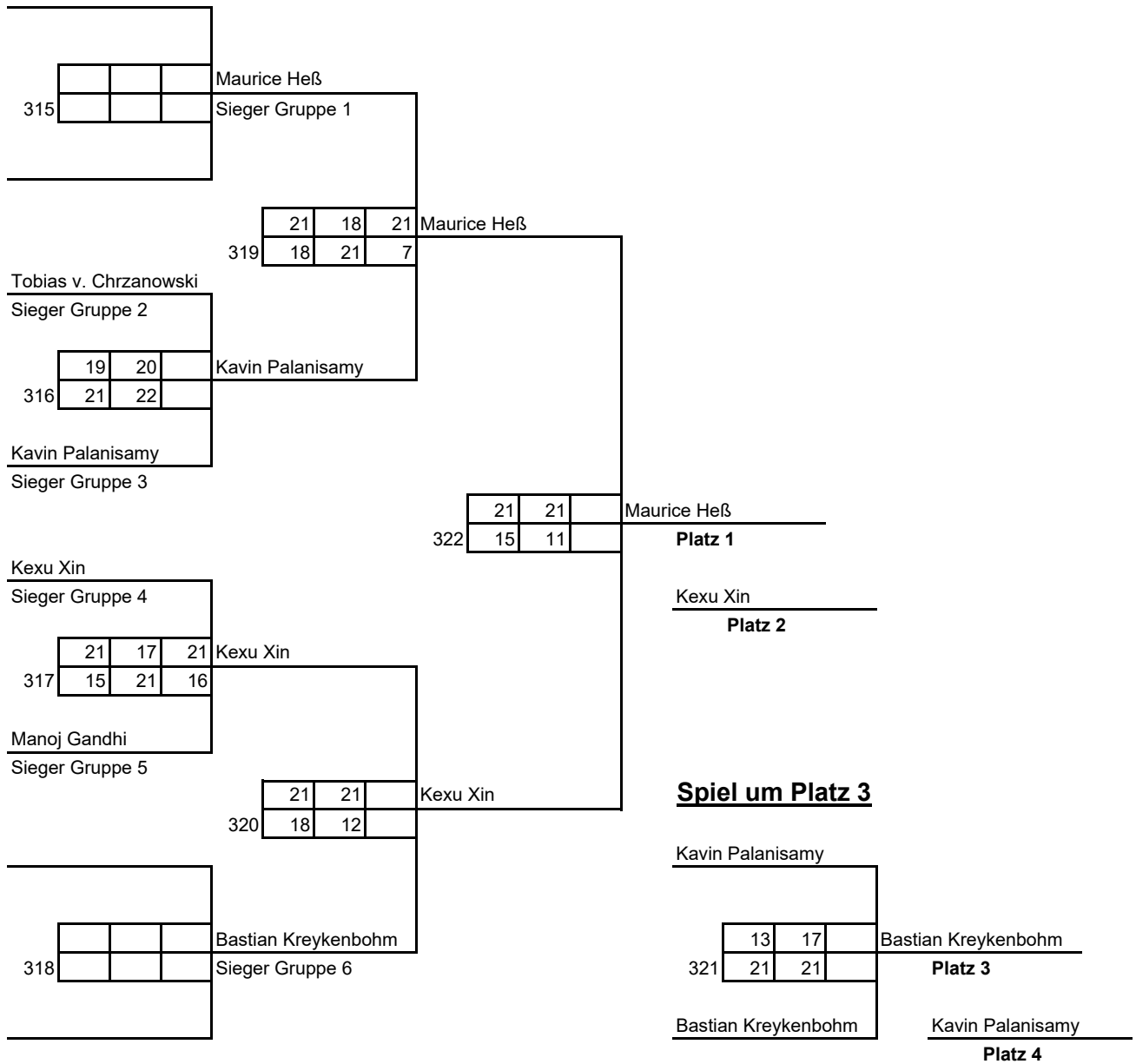

	Jacqueline Schwaneberg			Merle Schwarzer			Isabelle Adam			Joana Nebeling			Maria Gabrielyan			Spiele	Sätze	Punkte	Platz
Jacqueline Schwaneberg (C)				21 : 9	21 : 15	330	12 : 21	10 : 21	331	21 : 16	11 : 21	332	21 : 10	21 : 14	333	2 : 2	5 : 4	150 : 148	2. C
Merle Schwarzer (C)	9 : 21	15 : 21	330				21 : 0	21 : 0	334	10 : 21	8 : 21	335	21 : 7	21 : 9	336	2 : 2	4 : 4	126 : 100	4. C
Isabelle Adam (C)	21 : 12	21 : 10	331	0 : 21	0 : 21	334				19 : 21	21 : 18	337	21 : 12	21 : 6	338	2 : 2	5 : 4	143 : 142	3. C
Joana Nebeling (C)	16 : 21	21 : 11	332	21 : 10	21 : 8	335	21 : 19	18 : 21	21 : 19				21 : 6	21 : 7	339	4 : 0	8 : 2	202 : 134	1. C
Maria Gabrielyan (D)	10 : 21	14 : 21	333	7 : 21	9 : 21	336	12 : 21	6 : 21	338	6 : 21	7 : 21	339				0 : 4	0 : 8	71 : 168	1. D

Runde 1: 330, 337
 Runde 2: 331, 336
 Runde 3: 332, 338
 Runde 4: 333, 335
 Runde 5: 334, 339

Welfenpokal 2023

Disziplin
HD, Klasse A/B

	Daniel Arnold/ Marko Schmolke			Brice Girol/ Purushotham Polyreddy			Keno Gerdes/ Haoxiang Ruan			Marek Kraft/ Nils Meyer			Marius Hartmann-Schön/ Luca Scheele			Julius Gerdes/ Malte Gerdes			Spiele	Sätze	Punkte	Platz				
Daniel Arnold/ Marko Schmolke (A)				19 : 21	21 : 17	21 : 11	400	21 : 14	21 : 17	:	21 : 16	21 : 16	:	:	:	403	12 : 21	21 : 10	22 : 20	4 : 0	8 : 2	200 : 163	1. A			
Brice Girol/ Purushotham Polyreddy (B)	21 : 19	17 : 21	11 : 21				400	21 : 16	16 : 21	15 : 21	405	22 : 20	21 : 23	17 : 21	:	:	:	407	14 : 21	19 : 21	:	0 : 4	3 : 8	194 : 225	3. B	
Keno Gerdes/ Haoxiang Ruan (B)	14 : 21	17 : 21	:	16 : 21	21 : 16	21 : 15	401				405	19 : 21	21 : 19	16 : 21	:	:	:	410	16 : 21	20 : 22	:	1 : 3	3 : 7	181 : 198	2. B	
Marek Kraft/ Nils Meyer (B)	16 : 21	16 : 21	:	20 : 22	23 : 21	21 : 17	402	21 : 19	19 : 21	21 : 16	406				409	:	:	:	412	18 : 21	14 : 21	:	2 : 2	4 : 6	189 : 200	1. B
Marius Hartmann-Schön/ Luca Scheele (B)	:	:	:	:	:	:	403	:	:	:	407	:	:	:	:	:	:	410				414	0 : 0	0 : 0	0 : 0	
Julius Gerdes/ Malte Gerdes (A)	21 : 12	10 : 21	20 : 22	21 : 14	21 : 19	:	404	21 : 16	22 : 20	:	408	21 : 18	21 : 14	:	:	:	411	413				414	3 : 1	7 : 2	178 : 156	2. A

Runde 1: 400, 409, 414
 Runde 2: 401, 407, 413
 Runde 3: 402, 408, 410
 Runde 4: 403, 406, 411
 Runde 5: 404, 405, 412

Welfenpokal 2023

Disziplin:
HD, Klasse C

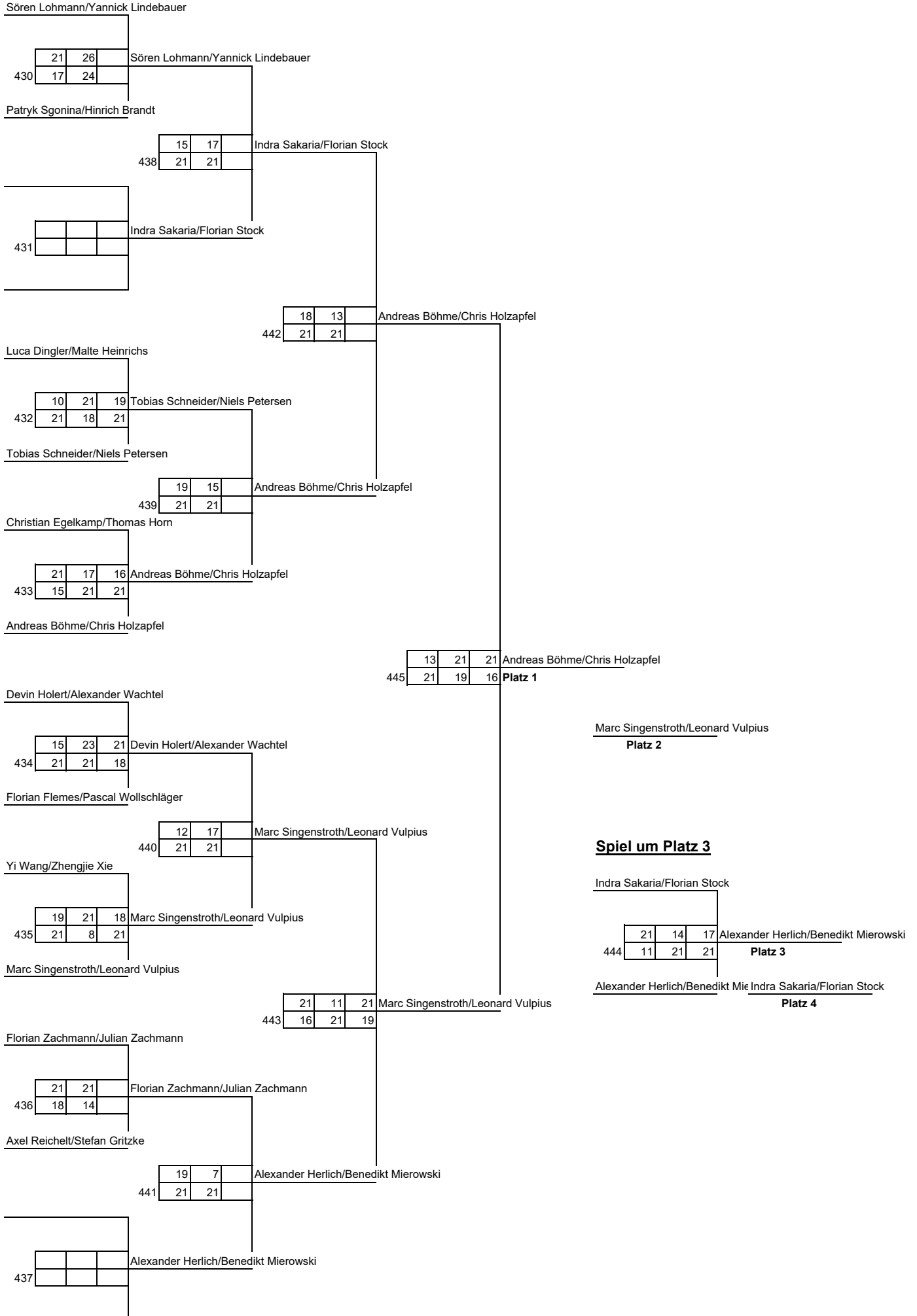

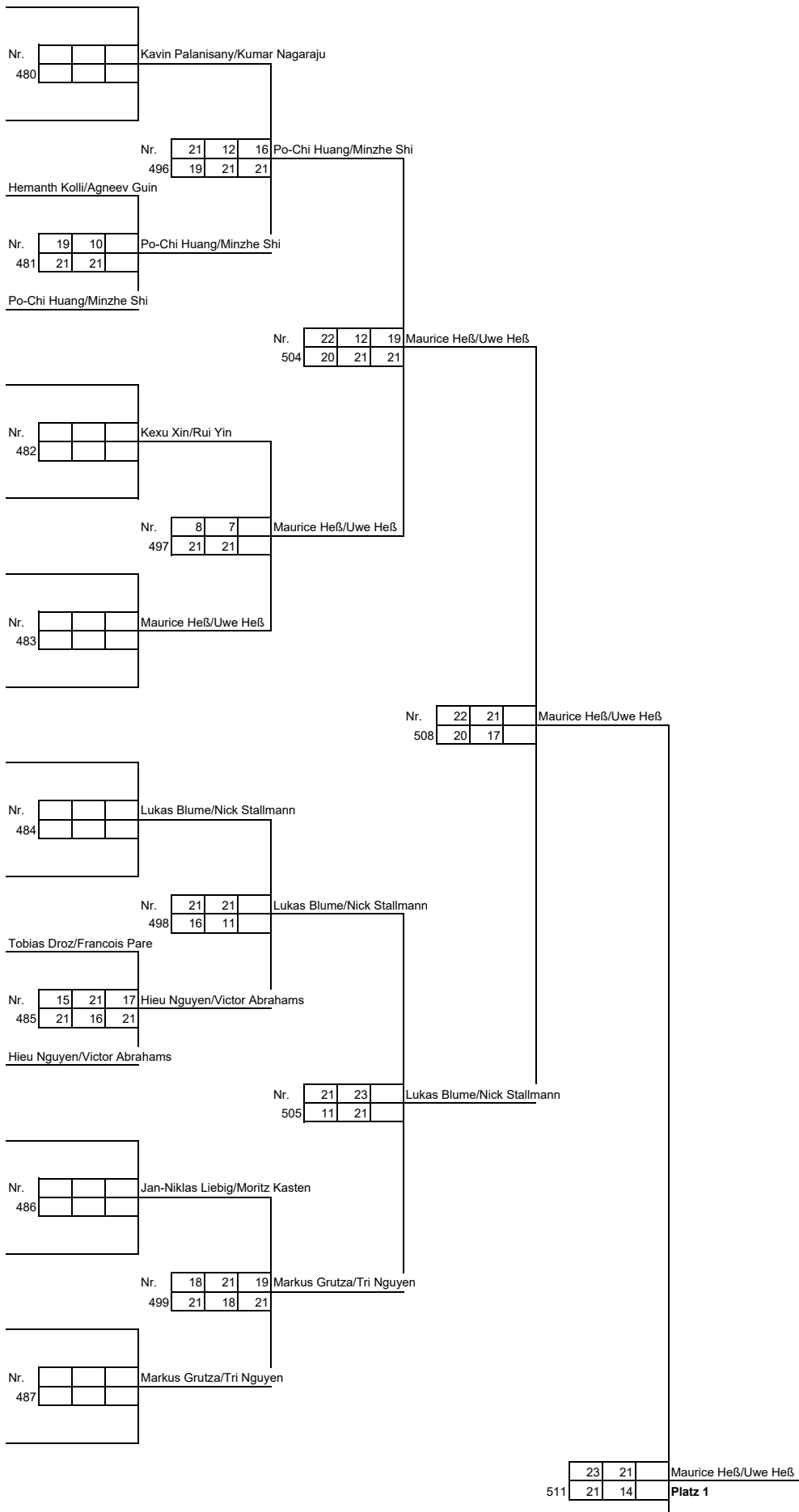

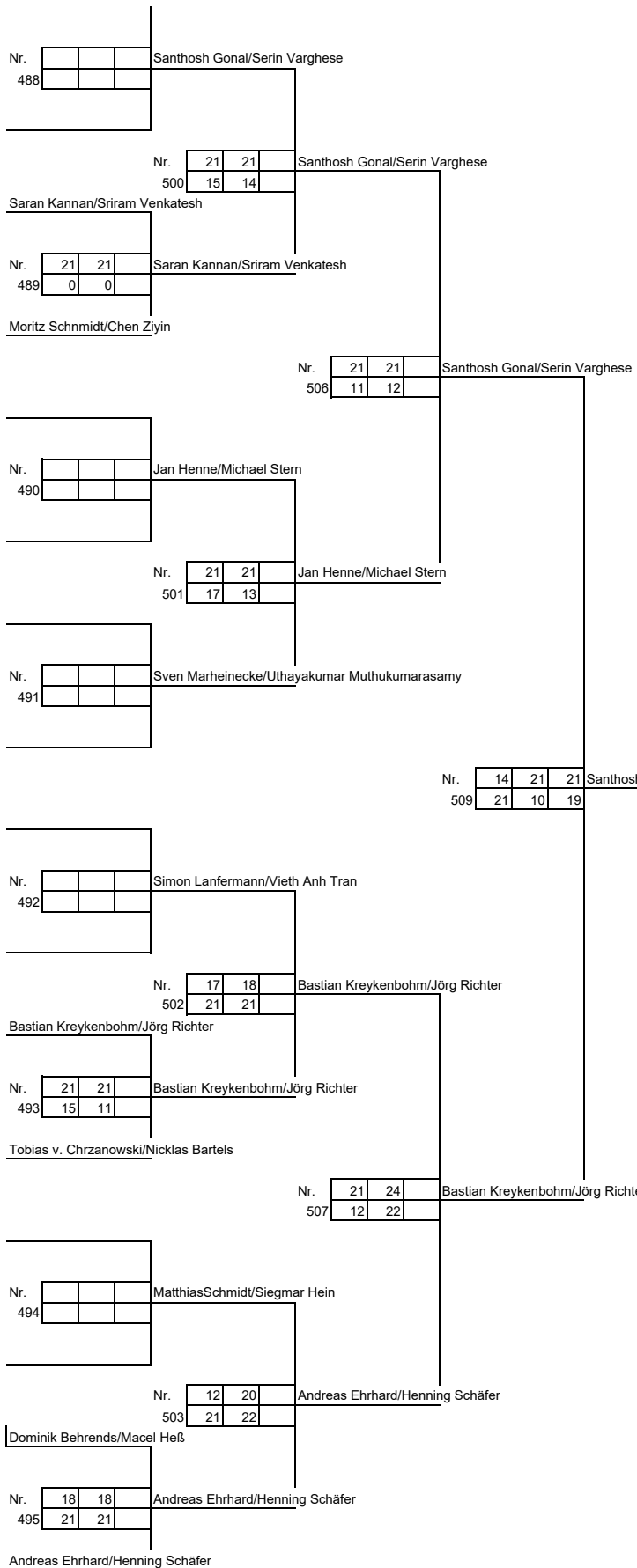

Santhosh Gonal/Serin Varghese
Platz 2

Spiel um Platz 3

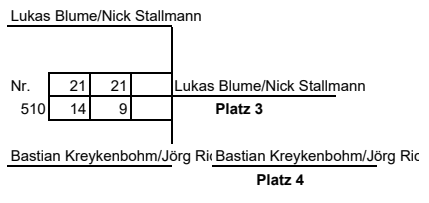

Welfenpokal 2023

Disziplin
DD, Klasse A/C

	Jennifer Pierick/ Janin Luczkiewicz			Julia Kirchhoff/ Eva Rösel			Jona Neubacher/ Marie-Christin Voigt			Spiele	Sätze	Punkte	Platz
Jennifer Pierick/ Janin Luczkiewicz (C)				21 : 17	21 : 18	540	8 : 21	10 : 21	541	1 : 1	2 : 2	60 : 77	1. C
Julia Kirchhoff/ Eva Rösel (C)	17 : 21	18 : 21	540				13 : 21	4 : 21	542	0 : 2	0 : 4	52 : 84	2. C
Jona Neubacher/ Marie-Christin Voigt (A)	21 : 8	21 : 10	541	21 : 13	21 : 4	542				2 : 0	4 : 0	84 : 35	1. A

Runde 1: 540
 Runde 2: 541
 Runde 3: 542

	Yvonne Flugel/ Stefanie Schrader			Janina Hasselbring/ Yihong Pei			Magdalena Ruf/ Beata Sowala-Ficke			Priyanka Hiremath/ Priyanka Kamthe			Angela Wittenberg/ Lisa Wittenberg			Spiele	Sätze	Punkte	Platz
Yvonne Flugel/ Stefanie Schrader				21 : 14	21 : 16	: 550	21 : 17	21 : 15	: 551	21 : 19	21 : 17	: 552	21 : 8	21 : 6	: 553	4 : 0	8 : 0	168 : 112	1.
Janina Hasselbring/ Yihong Pei	14 : 21	16 : 21	: 550				21 : 16	23 : 21	: 554	21 : 14	21 : 14	: 555	20 : 22	21 : 8	16 : 21	2 : 2	5 : 4	173 : 158	2.
Magdalena Ruf/ Beata Sowala-Ficke	17 : 21	15 : 21	: 551	16 : 21	21 : 23	: 554				18 : 21	16 : 21	: 557	21 : 12	21 : 13	: 558	1 : 3	2 : 6	145 : 153	4.
Priyanka Hiremath/ Priyanka Kamthe	19 : 21	17 : 21	: 552	14 : 21	14 : 21	: 555	21 : 18	21 : 16	: 557				14 : 4	21 : 14	: 559	2 : 2	4 : 4	141 : 136	3.
Angela Wittenberg/ Lisa Wittenberg	8 : 21	6 : 21	: 553	22 : 20	8 : 21	21 : 16	12 : 21	13 : 21	: 556	4 : 14	14 : 21	: 558				1 : 3	2 : 7	108 : 176	5.

- Runde 1: 550, 557
- Runde 2: 551, 556
- Runde 3: 552, 558
- Runde 4: 553, 555
- Runde 5: 554, 559